



Planning Siplamo

CATALOGO POSTES SEPARADORES

EMPRESA



Diseñamos y ofrecemos una amplia gama de postes de cinta retráctil, postes con cordón y sus accesorios. Los productos se fabrican en España y están disponibles en una amplia gama de opciones. Esto es posible gracias a la estructura de la empresa.

Dentro del departamento I+D, nuestro equipo de colaboradores especializados trabaja en el desarrollo de nuevos productos y en la mejora continua de los productos ya existentes aplicando las técnicas más recientes para mejorar los productos y simplificar el proceso de fabricación, garantizando la calidad del producto final. Gracias a este estudio continuo, hemos sido capaces de reducir los costes de fabricación y de mantener una estructura estable de precios, garantizando siempre la calidad.

NUESTROS COMPROMISOS

- Productos de calidad, innovadores y prácticos.
- Acogida comercial dinámica.
- Equipo de especialistas para aconsejarle. .
- Garantía de servicio post-venta.
- Mínimo de pedido no necesario.
- Stock permanente con entregas rápidas.

INNOVACIÓN

Por innovación no entendemos sólo la invención y el desarrollo de nuevos productos, métodos de producción y organización. El éxito comercial de los productos es imprescindible para financiar nuevas innovaciones.

COLABORACIÓN

Colaboramos con usted con profesionalidad para la elaboración de sus proyectos, aconsejándole en la solución más adecuada para cada aplicación, estudiando conjuntamente los problemas que se pueden presentar cada día aportando soluciones.

SERVICIO EFECTIVO

Nos aplicamos de forma continua en esta dirección y sabemos que lo importante es poder hacer excepciones.

GARANTÍA

Estamos muy orgullosos de la manera en que se conciben y fabrican nuestros productos; estamos seguros que le brindarán gran satisfacción durante muchos años.

PRODUCTO

CINTA RETRÁCTIL



CORDÓN



USO INDUSTRIAL



BANNER CAFE



MURALES



ACCESORIOS



MATERIALES Y MONTAJE



PERSONALIZACIÓN

Nuestro gran fuerte es la personalización completa, con el objetivo de hacer que nuestro producto se convierta en el suyo.

Seleccione el producto deseado de la amplia gama que le ofrecemos.

Personalice el color del tubo y la base a través de la gama de colores RAL.

Personalización de la cinta; Pudiendo elegir el color dentro de la gama PANTONE, además de la impresión sobre ella de cualquier tipo de mensaje ya sea una marca, un logo, publicidad...



TAPÓN personalizable con su logo, texto o imagen que usted desee.



CINTA personalizable con su logo, texto o imagen, incluyendo el color de la cinta.



TUBO con color personalizable.

BASE con color personalizable.





COLORES Y ACABADOS POSTES

POSTES CINTA RETRÁCTIL



• AMARILLO



• AZUL



• VERDE



• ROJO



• PLATA



• NEGRO



• INOX



• INOX SATIN



• DORADO

POSTES CORDÓN



• PLATA



• NEGRO



• INOX



• INOX SATIN



• DORADO

COLORES Y ACABADOS CINTAS Y CORDONES

CINTA RETRÁCTIL



AMARILLO



AZUL

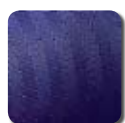

MARINO

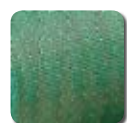

VERDE

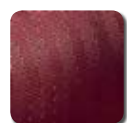

BURDEOS



ROJO



NARANJA



BLANCO



GRIS



NEGRO



FLUOR



ROJO/
BLANCO



AMARILLO/
NEGRO

CORDÓN FINO



AZUL



BURDEOS



CREMA



NEGRO



ROJO

CORDÓN GRUESO

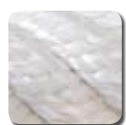

BLANCO



NEGRO

TERMINAL



• CROMADO



• DORADO



• GRAFITO



• NEGRO



• GRIS

CABEZALES



CIERRE RÁPIDO

- Cinta extensible.
- Cierre standart.
- Rápida unión de la cinta.
- 3 terminales de unión de cintas.



CIERRE SEGURIDAD

- Cinta extensible.
- Cierre con bloqueo de seguridad.
- Botón de desbloqueo.
- 3 terminales de unión de cintas.



FINAL SIN CINTA

- No incluye cinta.
- 4 terminales de unión de cintas.

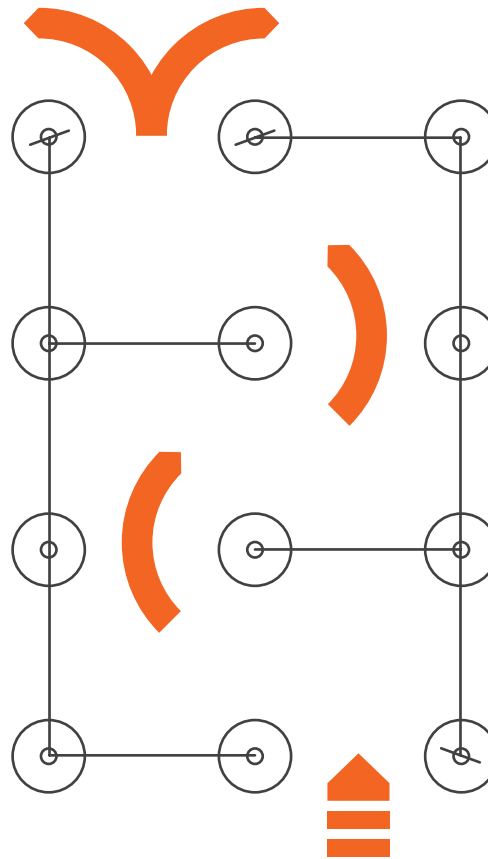
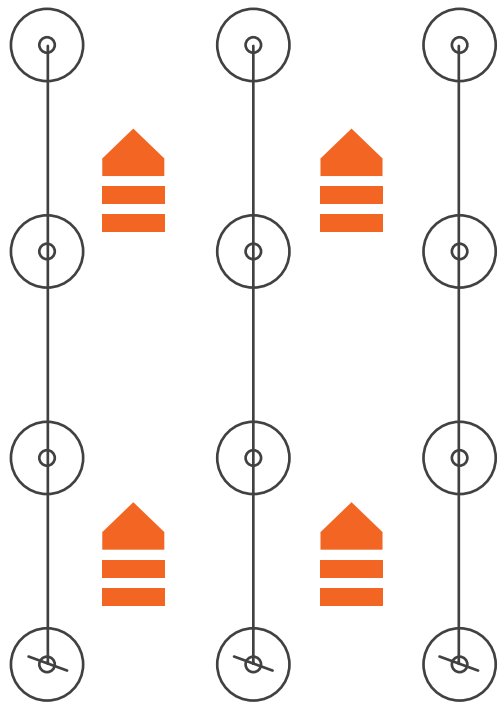

PLANIFICACIÓN DE ESPACIOS

Nuestro equipo de profesionales esta a su servicio para asesorarle en la gestión del espacio, ya sea publico o semipúblico, optimizando el flujo de personas.

- Optimización de espacios.
- Organización y control de accesos.
- Division de espacios.
- Guiado peatonal.
- Direccionamiento de filas.
- Sistemas modulares.



CINTA RETRÁCTIL 

PROMO

CINTA RETRÁCTIL



- LA ALTERNATIVA MÁS ECONÓMICA
- POSTE Y BASE EN PVC DE ALTA RESISTENCIA
- CINTA PERSONALIZABLE.
- COMBINABLE CON LOS ACCESORIOS.

CONFIGURE SU PRODUCTO

SIGA ESTOS 4 SENCILLOS PASOS

PROMO / 1 / 2 / 3 / 4

CABEZAL

LONGITUD
CINTA

COLOR
CINTA

COLOR
POSTE



ALTURA 950mm
BASE Ø300mm
PESO 9Kg

1 CABEZALES



CIERRE
RÁPIDO



CIERRE
SEGURIDAD

2 LONGITUDES CINTA

2 metros

3 COLORES CINTA



AZUL



ROJO



NEGRO



ROJO/BLANCO



PERSONALIZADO

4 COLORES POSTE



BLANCO



ROJO/BLANCO

* VER MONTAGE EN PG. 67

ECO

CINTA RETRÁCTIL



- ECONÓMICO.
- CINTA PERSONALIZABLE.
- POSTE Y BASE FABRICADO EN ACERO.
- COMBINABLE CON LOS ACCESORIOS.

CONFIGURE SU PRODUCTO

SIGA ESTOS 4 SENCILLOS PASOS



ALTURA 950mm
BASE Ø350mm
PESO 10Kg

1 CABEZALES



CIERRE RÁPIDO

CIERRE SEGURIDAD

2 LONGITUDES CINTA

2 metros

3 metros

3 COLORES CINTA



AZUL



ROJO



NEGRO



PERSONALIZADO

4 COLORES POSTE Y BASE



PLATA



NEGRO



PERSONALIZADO

* VER MONTAGE EN PG. 68

LIMIT

CINTA RETRÁCTIL



- EL MODELO DE REFERENCIA.
- BASE ULTRA FINA.
- AMPLIAS OPCIONES DE CONFIGURACIÓN.
- PERSONALIZABLE.
- COMBINABLE CON LOS ACCESORIOS.
- MÁXIMA ESTABILIDAD.
- POSTE Y BASE METÁLICOS.
- BASE CON CAUCHO PROTECTOR DE SUELO.

CONFIGURE SU PRODUCTO

SIGA ESTOS 4 SENCILLOS PASOS



ALTURA 950mm
 BASE Ø350mm
 PESO 11.5Kg

1 CABEZALES



2 LONGITUDES CINTA

2.5metros 3.2metros 3.7metros

3 COLORES CINTA



4 COLORES POSTE Y BASE



* VER MONTAGE EN PG. 69

LIMIT DUAL

CINTA RETRÁCTIL



- EL MODELO DE REFERENCIA.
- BASE ULTRA FINA.
- AMPLIAS OPCIONES DE CONFIGURACIÓN.
- PERSONALIZABLE.
- COMBINABLE CON LOS ACCESORIOS.
- MÁXIMA ESTABILIDAD.
- POSTE Y BASE METÁLICOS.
- BASE CON CAUCHO PROTECTOR DE SUELO.

CONFIGURE SU PRODUCTO

SIGA ESTOS 4 SENCILLOS PASOS

LIMIT DUAL / 1 / 2 / 3 / 4

1 CABEZAL
2 LONGITUD CINTA
3 COLOR CINTA
4 COLOR POSTE Y BASE



ALTURA 950mm
BASE Ø350mm
PESO 12Kg

1 CABEZALES



2 LONGITUDES CINTA

2.5metros

3 COLORES CINTA



4 COLORES POSTE Y BASE



* VER MONTAGE EN PG. 69

LIMIT MINI

CINTA RETRÁCTIL



- EL MODELO DE REFERENCIA.
- BASE ULTRA FINA.
- AMPLIAS OPCIONES DE CONFIGURACIÓN.
- PERSONALIZABLE.
- COMBINABLE CON LOS ACCESORIOS.
- MÁXIMA ESTABILIDAD.
- POSTE Y BASE METÁLICOS.
- BASE CON CAUCHO PROTECTOR DE SUELO.

CONFIGURE SU PRODUCTO

SIGA ESTOS 4 SENCILLOS PASOS



ALTURA 450mm
BASE Ø350mm
PESO 10.5Kg

1 CABEZALES



2 LONGITUDES CINTA

2.5metros

3 COLORES CINTA



4 COLORES POSTE Y BASE



* VER MONTAGE EN PG. 69

MAX

CINTA RETRÁCTIL



- EL MODELO APILABLE
- AMPLIAS OPCIONES DE CONFIGURACIÓN.
- PERSONALIZABLE.
- COMBINABLE CON LOS ACCESORIOS.
- MÁXIMA ESTABILIDAD.
- POSTE METÁLICO.
- BASE FUNDICIÓN METÁLICA.
- BASE CON CAUCHO PROTECTOR DE SUELO.

CONFIGURE SU PRODUCTO

SIGA ESTOS 4 SENCILLOS PASOS

MAX / 1 / 2 / 3 / 4

CABEZAL

LONGITUD
CINTA

COLOR
CINTA

COLOR
POSTE



ALTURA 950mm
BASE Ø350mm
PESO 12Kg

1 CABEZALES



CIERRE
RÁPIDO



CIERRE
SEGURIDAD



FINAL
SIN CINTA

2 LONGITUDES CINTA

2.5metros

3.2metros

3 COLORES CINTA



AMARILLO



AZUL



MARINO



VERDE



BURDEOS



ROJO



NARANJA



BLANCO



GRIS



NEGRO



FLUOR



PERSONALIZADO

4 COLORES POSTE



AMARILLO



AZUL



VERDE



ROJO



PLATA



NEGRO



INOX



INOX SATIN



DORADO



PERSONALIZADO

* VER MONTAGE EN PG. 70

FIX

CINTA RETRÁCTIL



- EL MODELO EMPOTRADO FIJO.
- AMPLIAS OPCIONES DE CONFIGURACIÓN.
- PERSONALIZABLE.
- COMBINABLE CON LOS ACCESORIOS.
- MÁXIMA ESTABILIDAD.
- POSTE Y BASE METÁLICOS.

CONFIGURE SU PRODUCTO

SIGA ESTOS 4 SENCILLOS PASOS



ALTURA 950mm
BASE Ø145mm
PESO 4Kg

1 CABEZALES



CIERRE RÁPIDO

CIERRE SEGURIDAD

FINAL SIN CINTA

2 LONGITUDES CINTA

2.5metros 3.2metros 3.7metros

3 COLORES CINTA



AMARILLO

AZUL

MARINO

VERDE

BURDEOS

ROJO

NARANJA

BLANCO

GRIS

NEGRO

FLUOR

PERSONALIZADO

4 COLORES POSTE



AMARILLO

AZUL

VERDE

ROJO

PLATA

NEGRO

INOX

INOX SATIN

DORADO

PERSONALIZADO

* VER MONTAGE EN PG. 71

UNIFIX

CINTA RETRÁCTIL



- EL MODELO EMPOTRADO DESMONTABLE.
- AMPLIAS OPCIONES DE CONFIGURACIÓN.
- PERSONALIZABLE.
- COMBINABLE CON LOS ACCESORIOS.
- MÁXIMA ESTABILIDAD.
- POSTE Y BASE METÁLICOS.

CONFIGURE SU PRODUCTO

SIGA ESTOS 4 SENCILLOS PASOS



ALTURA 950mm
BASE Ø75mm
PESO 3.5Kg

1 CABEZALES



2 LONGITUDES CINTA

2.5metros 3.2metros 3.7metros

3 COLORES CINTA



4 COLORES POSTE



* VER MONTAGE EN PG. 72



CORDÓN 

DESIGN

CORDÓN



- ELEGANTE Y CLÁSICO.
- BASE ULTRA FINA.
- CORONA MULTIDIRECCIONAL.
- CORDÓN CON TRATAMIENTO ANTI-UV.
- BASE CON CAUCHO PROTECTOR DE SUELO.
- REALIZADO CON MATERIALES ROBUSTOS.
- CONCEBIDO PARA UN USO DIARIO INTENSO.

CONFIGURE SU PRODUCTO

SIGA ESTOS 3 SENCILLOS PASOS

DESIGN

POSTE / **1**

COLOR
POSTE Y BASE

CORDÓN / **2** / **3**

TERMINAL

COLOR
CORDÓN



1 COLORES POSTE Y BASE



PLATA



NEGRO



INOX



INOX SATIN



DORADO



PERSONALIZADO

2 TERMINAL



CROMADO



DORADO



GRAFITO

3 COLORES CORDÓN



AZUL
FINO



BURDEOS
FINO



CREMA
FINO



NEGRO
FINO



ROJO
FINO



BLANCO
GRUESO



NEGRO
GRUESO

* VER MONTAGE EN PG. 73

* poste y cordón se piden por separado.

DESIGN FIX

CORDÓN



- ELEGANTE Y CLÁSICO.
- BASE ULTRA FINA.
- CORONA MULTIDIRECCIONAL.
- CORDÓN CON TRATAMIENTO ANTI-UV.
- BASE CON CAUCHO PROTECTOR DE SUELO.
- REALIZADO CON MATERIALES ROBUSTOS.
- CONCEBIDO PARA UN USO DIARIO INTENSO.
- POSICIÓN FIJA

CONFIGURE SU PRODUCTO

SIGA ESTOS 3 SENCILLOS PASOS

DESIGN FIX

POSTE / **1** / CORDÓN / **2** / **3**

COLOR
POSTE Y BASE

TERMINAL

COLOR
CORDÓN



CORDÓN
LONGITUD 2m

POSTE

ALTURA 950mm
BASE Ø145mm
PESO 3Kg

1 COLORES POSTE Y BASE



PLATA



NEGRO



INOX



INOX SATIN



DORADO



PERSONALIZADO

2 TERMINAL



CROMADO



DORADO



GRAFITO

3 COLORES CORDÓN



AZUL
FINO



BURDEOS
FINO



CREMA
FINO



NEGRO
FINO



ROJO
FINO



BLANCO
GRUESO



NEGRO
GRUESO

* VER MONTAGE EN PG. 73

* poste y cordón se piden por separado.

POST

CORDÓN



- EL MODELO DE CORDÓN ECONÓMICO.
- CORDÓN CON TRATAMIENTO ANTI-UV.
- REALIZADO CON MATERIALES ROBUSTOS.
- CONCEBIDO PARA UN USO DIARIO INTENSO.

CONFIGURE SU PRODUCTO

SIGA ESTOS 3 SENCILLOS PASOS

POST

POSTE / **1** / CORDÓN / **2** / **3**

COLOR
POSTE Y BASE

TERMINAL

COLOR
CORDÓN



CORDÓN
LONGITUD 1.5m

POSTE

ALTURA 950mm
BASE Ø300mm
PESO 8.5Kg

1 COLORES POSTE Y BASE



PLATA



NEGRO



INOX



INOX SATIN



PERSONALIZADO

2 TERMINAL



NEGRO



PLATA

3 COLORES CORDÓN



AZUL
FINO



BURDEOS
FINO



CREMA
FINO



NEGRO
FINO



ROJO
FINO



BLANCO
GRUESO



NEGRO
GRUESO

* VER MONTAGE EN PG. 74

* poste y cordón se piden por separado.







USO INDUSTRIAL 

INDUSTRY

USO INDUSTRIAL



- IDEAL PARA ENTORNOS INDUSTRIALES.
- BASE ULTRA FINA Y RESISTENTE.
- RÁPIDA SUSTITUCIÓN DEL CABEZAL.
- BASE CON CAUCHO PROTECTOR DE SUELO.
- REALIZADO CON MATERIALES ROBUSTOS.
- CONCEBIDO PARA UN USO DIARIO INTENSO.

CONFIGURE SU PRODUCTO

SIGA ESTOS 4 SENCILLOS PASOS

INDUSTRY / 1 / 2 / 3 / 4

CABEZAL

LONGITUD
CINTA

COLOR
CINTA

COLOR
POSTE



ALTURA 950mm
BASE Ø300mm
PESO 11.5Kg

1 CABEZALES



CIERRE
RÁPIDO



CIERRE
SEGURIDAD



FINAL
SIN CINTA

2 LONGITUDES CINTA

2.5metros

3.2metros

3.7metros

3 COLORES CINTA



AMARILLO/
NEGRO



ROJO/
BLANCO



PERSONALIZADO

4 COLORES POSTE



AMARILLO



ROJO



PERSONALIZADO

* VER MONTAGE EN PG. 75





CHAIN

USO INDUSTRIAL



- RESISTENTE Y DE GRAN ESTABILIDAD.
- BASE ULTRA FINA Y RESISTENTE.
- SEPARACIÓN DE AREAS PÚBLICAS Y PRIVADAS.
- CADENA DE PLÁSTICO RESISTENTE Y LIGERA.
- BASE CON CAUCHO PROTECTOR DE SUELO.
- REALIZADO CON MATERIALES ROBUSTOS.
- CONCEBIDO PARA UN USO DIARIO INTENSO.

CONFIGURE SU PRODUCTO

SIGA ESTOS 2 SENCILLOS PASOS

CHAIN

POSTE / 1

COLOR
POSTE Y BASE

CADENA / 2

COLOR
CADENA

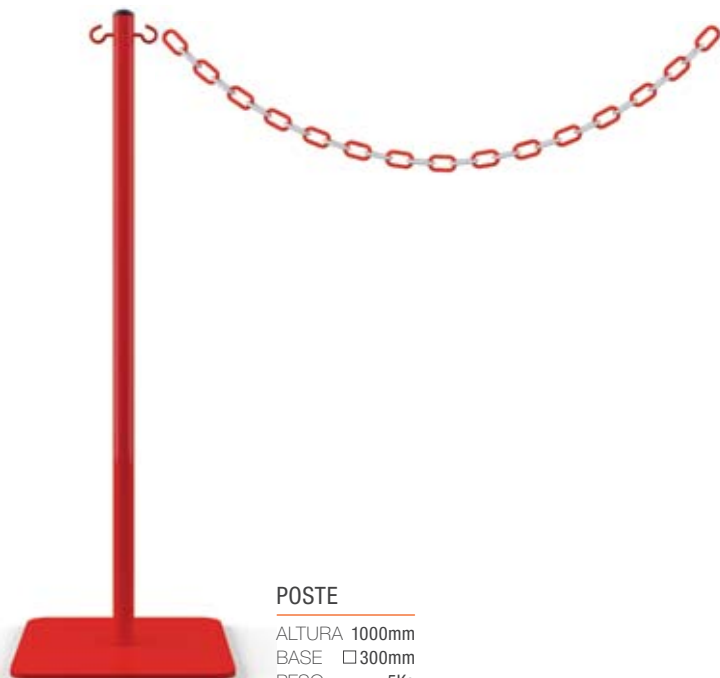

CADENA
LONGITUD 5m

POSTE
ALTURA 1000mm
BASE □ 300mm
PESO 5Kg

1 COLORES POSTE Y BASE



AMARILLO



ROJO



PERSONALIZADO

2 COLORES CADENA



AMARILLO/
NEGRO



ROJO/
BLANCO

* VER MONTAGE EN PG. 76

* poste y cadena se piden por separado.

SKIPPER

USO INDUSTRIAL



- VERSÁTIL Y PORTÁTIL.
- ROBUSTO Y DURADERO.
- OCUPA POCO ESPACIO.
- IDEAL PARA ENTORNOS INDUSTRIALES.

CONFIGURE SU PRODUCTO

SIGA ESTE SENCILLO PASO

SKIPPER / 1

COLOR
CINTA



SKIPPER

ALTURA 240mm
ANCHO 145mm
PESO 0.8Kg
CINTA 9m

1 COLORES CINTA



AMARILLO/
NEGRO



ROJO/
BLANCO



PERSONALIZADO

* VER MONTAGE EN PG. 77

ACCESORIOS



SKIPPER MURAL

ALTO 76mm
ANCHO 50mm
PESO 0.08Kg



SKIPPER CONO

ALTO 175mm
ANCHO 65mm
PESO 0.2Kg



CONO

ALTURA 750mm
BASE 410mm
PESO 6.4Kg



BANNER CAFE 

BANNER

BANNER CAFÉ



- EL LIMITADOR DE ESPACIOS MODULABLE.
- BASE ULTRA FINA.
- FÁCIL MONTAJE Y DESMONTAJE.
- BASE CON CAUCHO PROTECTOR DE SUELO.
- LONA ACRÍLICA PERSONALIZABLE.
- REALIZADO CON MATERIALES ROBUSTOS.
- CONCEBIDO PARA UN USO DIARIO INTENSO.

CONFIGURE SU PRODUCTO

SIGA ESTOS 3 SENCILLOS PASOS

BANNER / **1** / **2** / **3**
LONGITUD COLOR LONA COLOR POSTES Y BASES



ALTURA 950mm
BASES Ø350mm
PESO 23Kg

1 LONGITUDES BANNER

1.5metros 2metros

2 COLORES LONA

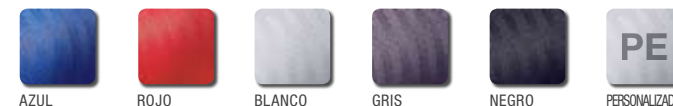

3 COLORES POSTES Y BASES









MURALES 

MUR1

MURALES



- EL MODELO MURAL.
- IDEAL PARA CIERRE DE PASILLOS.
- RÁPIDA SUSTITUCIÓN CABEZAL.
- COMBINABLE CON TERMINAL MURAL Y POSTE.
- REALIZADO CON MATERIALES ROBUSTOS.
- CONCEBIDO PARA UN USO DIARIO INTENSO.

CONFIGURE SU PRODUCTO

SIGA ESTOS 4 SENCILLOS PASOS



MUR1		SOPORTE PARED	
ALTO	120mm	ALTO	70mm
ANCHO	Ø70mm	ANCHO	90mm
PESO	0.5Kg		

1 CABEZALES



2 LONGITUDES CINTA

2.5metros 3.2metros 3.7metros

3 COLORES CINTA



4 COLORES CARCASA



* VER MONTAGE EN PG. 78

MUR2

MURALES



- EL MODELO MURAL.
- IDEAL PARA CIERRE DE PASILLOS.
- RÁPIDA SUSTITUCIÓN CABEZAL.
- COMBINABLE CON TERMINAL MURAL Y POSTE.
- REALIZADO CON MATERIALES ROBUSTOS.
- CONCEBIDO PARA UN USO DIARIO INTENSO.

CONFIGURE SU PRODUCTO

SIGA ESTOS 4 SENCILLOS PASOS



ALTO 120mm
ANCHO 120mm
PESO 1Kg

1 CABEZALES



CIERRE RÁPIDO

CIERRE SEGURIDAD

2 LONGITUDES CINTA

5metros

7metros

3 COLORES CINTA



AMARILLO

AZUL

MARINO

VERDE

BURDEOS

ROJO



NARANJA



BLANCO



GRIS



NEGRO



FLUOR



PERSONALIZADO

4 COLORES CARCASA



NEGRO



PERSONALIZADO

* VER MONTAGE EN PG. 78

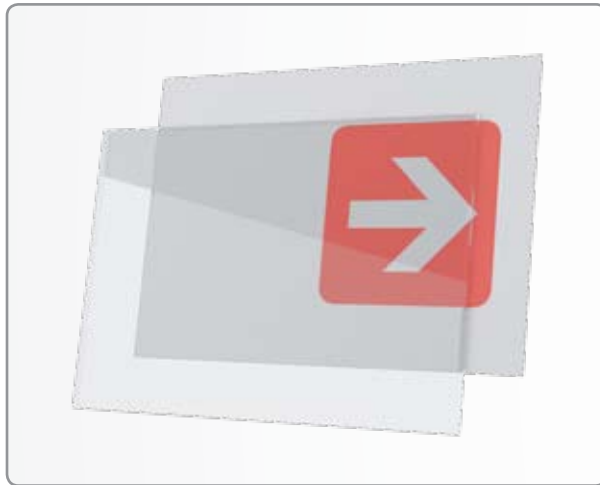

ACCESORIOS 

PORTACARTELES

ACCESORIOS



- PORTADOCUMENTOS A4.
- FORMATO HORIZONTAL Y VERTICAL.
- INCLINACIÓN CARTEL REGULABLE.
- ORIENTABLE 360°.
- AMPLIAS OPCIONES DE CONFIGURACIÓN.
- REALIZADO EN METAL.

CONFIGURE SU PRODUCTO

SIGA ESTOS 2 SENCILLOS PASOS

PORTACARTELES / 1 / 2

FORMATO

SOPORTE

1 FORMATOS



VERTICAL

ALTO 218mm
ANCHO 295mm
PESO 0.3Kg



HORIZONTAL

ALTO 450mm
ANCHO 418mm
PESO 0.4Kg

2 SOPORTE

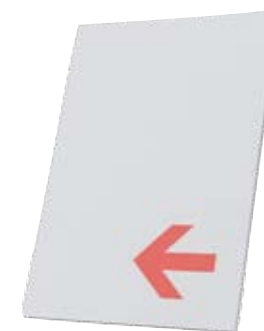

PLANCHA PLÁSTICA A4
PARA VINILAR VERTICAL

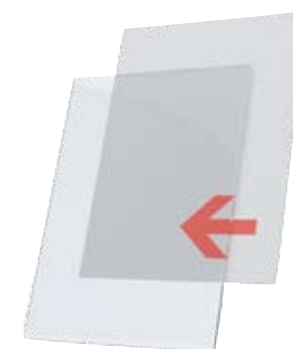

CARPETA PLÁSTICA INCOLORA
PARA PAPEL A4 VERTICAL



PLANCHA PLÁSTICA A4
PARA VINILAR HORIZONTAL



CARPETA PLÁSTICA INCOLORA
PARA PAPEL A4 HORIZONTAL

* VER MONTAGE EN PG. 79

* consulte nuestra amplia gama de pictogramas en la siguiente página.

PICTOGRAMAS / SORPORTE A4

PN01	PN02	PN03	PN04	PN05	PN06	PN07	PN08	PN09	PN10	PN11	PN12	PN13	PN14	PN15	PN16	PN17	PN18	PN19	PN20	PN21
PI01	PI02	PI03	PI04	PI05	PI06	PI07	PI08	PI09	PI10	PI11	PI12	PI13	PI14	PI15	PI16	PI17	PI18	PI19	PI20	PI21
PN22	PN23	PN24	PN25	PN26	PN27	PN28	PN29	PN30	PN31	PN32	PN33	PN34	PN35	PN36	PN37	PN38	PN39	PN40	PN41	PN42
PI22	PI23	PI24	PI25	PI26	PI27	PI28	PI29	PI30	PI31	PI32	PI33	PI34	PI35	PI36	PI37	PI38	PI39	PI40	PI41	PI42
PN43	PN44	PN45	PN46	PN47	PN48	PN49	PN50	PN51	PN52	PN53	PN54	PN55	PN56	PN57	PN58	PN59	PN60	PN61		
PI43	PI44	PI45	PI46	PI47	PI48	PI49	PI50	PI51	PI52	PI53	PI54	PI55	PI56	PI57	PI58	PI59	PI60	PI61		

TERMINAL MURAL

ACCESORIOS



- EL COMPLEMENTO MURAL.
- FACIL INSTALACIÓN.



ALTO	90mm
ANCHO	70mm
PESO	0.1Kg

* VER MONTAGE EN PG. 80

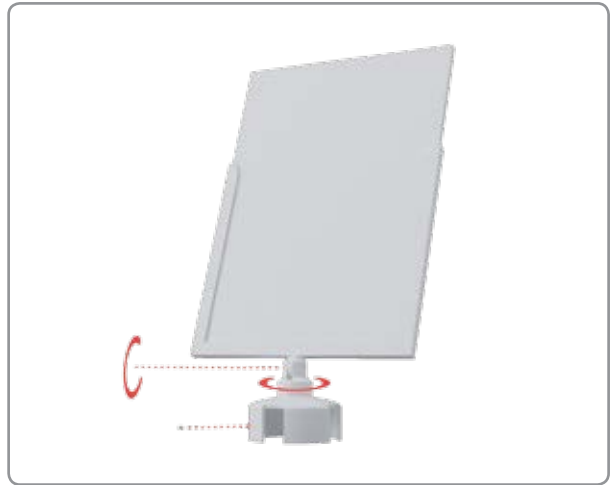
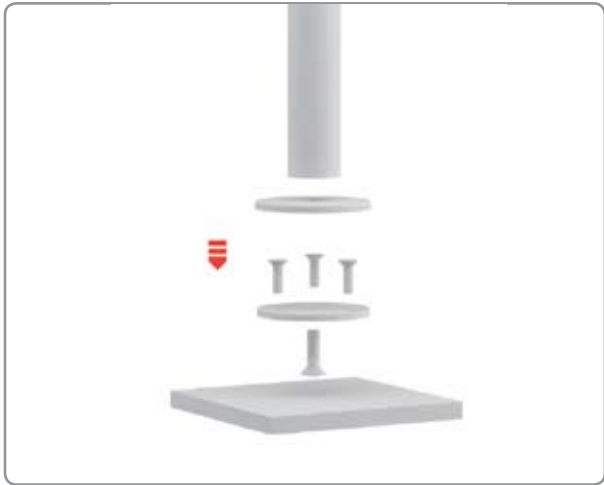

MATERIALES Y MONTAJE 

MATERIALES Y MONTAJE / **CABEZAL**



CINTA especialmente diseñada para facilitar el regreso (tejido en zigzag) el teñido de esta tiene garantizada la duración del color.

MUELLE especial para cinturones de seguridad en la industria del automóvil, testado hasta 200.000 recogidas, lubricado con grasa sintética para su correcto funcionamiento.

MATERIALES Y MONTAJE / **PROMO**



TORNILLERIA en acero pavonado anticorrosivo, el sistema de apriete se realiza mediante llaves Allen.

TUBO de PVC de 1,5 mm de grosor y 70 mm de diámetro.

BASE de material plástico altamente resistente, Ø300mm x 30mm.

MATERIALES Y MONTAJE / **ECO**



PINTURA del poste electrostática acabado en amplia gama de colores RAL.

TORNILLERIA en acero pavonado anticorrosivo, el sistema de apriete se realiza mediante llaves Allen.

TUBO de acero de 1,5 mm de grosor y 70 mm de diámetro.

BASE formada por cubierta y peso realizadas en acero, Ø350mm x 30mm

MATERIALES Y MONTAJE / **LIMIT**



PINTURA de la base y el poste electrostática acabado en amplia gama de colores RAL.

TORNILLERIA en acero pavonado anticorrosivo, el sistema de apriete se realiza mediante llaves Allen.

TUBO de acero de 1,5 mm de grosor y 70 mm de diámetro.

BASE formada por cubierta y peso realizadas en acero, Ø350mm x 10mm

MATERIALES Y MONTAJE / MAX



PINTURA de la base y el poste electrostática acabado en amplia gama de colores RAL.

TORNILLERIA en acero pavonado anticorrosivo, el sistema de apriete se realiza mediante llaves Allen.

TUBO de acero de 1,5 mm de grosor y 70 mm de diámetro.

BASE de fundición de acero acabada en negro texturizado.

MATERIALES Y MONTAJE / **FIX**



PINTURA de la base y el poste electrostática acabado en amplia gama de colores RAL.

TORNILLERIA en acero pavonado anticorrosivo, el sistema de apriete se realiza mediante llaves Allen.

TUBO de acero de 1,5 mm de grosor y 70 mm de diámetro.

BASE formada por cubierta cromada y anclaje realizado en acero.

MATERIALES Y MONTAJE / UNIFIX



PINTURA de la base y el poste electrostática acabado en amplia gama de colores RAL.

TORNILLERIA en acero pavonado anticorrosivo, el sistema de apriete se realiza mediante llaves Allen.

TUBO de acero de 1,5 mm de grosor y 70 mm de diámetro.

BASE anclaje realizadas en acero.

MATERIALES Y MONTAJE / DESIGN



CORONA multidireccional de acero en acabado cromado.

PINTURA de la base y el poste electrostática acabado en amplia gama de colores RAL.

TORNILLERIA en acero pavonado anticorrosivo, el sistema de apriete se realiza mediante llaves Allen.

TUBO de acero de 1,5 mm de grosor y 50 mm de diámetro.

BASE formada por cubierta y peso realizadas en acero, Ø350mm x 10mm.



TERMINAL de fundición de Zamak

CORDÓN textil con tratamiento UV.

BASE formada por cubierta cromada y anclaje realizado en acero.



MATERIALES Y MONTAJE / POST



GANCHO de plástico de alta resistencia con tratamiento anticorrosión.

PINTURA de la base y el poste electrostática acabado en amplia gama de colores RAL.

TORNILLERIA en acero pavonado anticorrosivo, el sistema de apriete se realiza mediante llaves Allen.

TUBO de acero de 1,5 mm de grosor y 50 mm de diámetro.

BASE de plástico de alta resistencia, Ø300mm x 30mm.



TERMINAL de plástico anti corrosión.

CORDÓN textil con tratamiento UV.

MATERIALES Y MONTAJE / **INDUSTRY**



PINTURA de la base y el poste electrostática acabado en amplia gama de colores RAL.

TORNILLERIA en acero pavonado anticorrosivo, el sistema de apriete se realiza mediante llaves Allen.

TUBO de acero de 1,5 mm de grosor y 70 mm de diámetro.

BASE realizada en acero 300mm x 300mm x 10mm.

MATERIALES Y MONTAJE / **CHAIN**

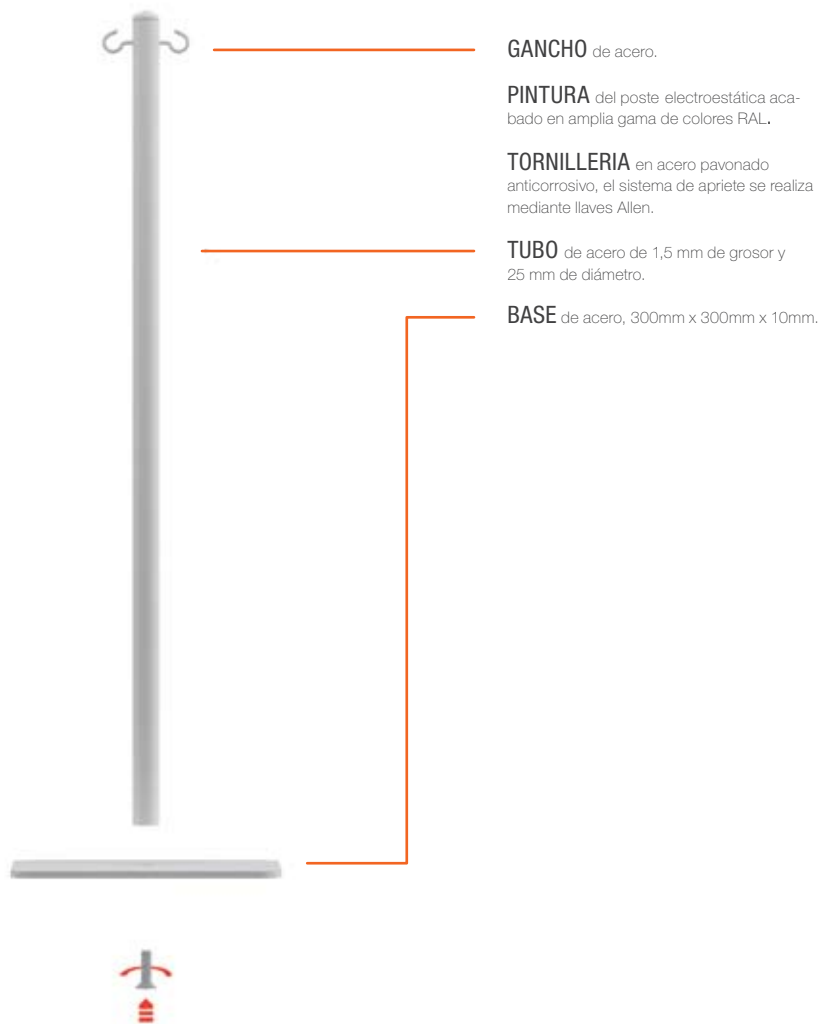

CADENA de plástico anti corrosión.

MONTAJE / SKIPPER

PASO 1

INSERTE EL SKIPPER EN LA PARTE SUPERIOR DEL CONO.



PASO 2

TIRE DE LA CINTA A LA LONGITUD DESEADA.



PASO 3

FIJE LA CINTA EN EL SIGUIENTE SKIPPER.



MATERIALES Y MONTAJE / MUR

MUR1



TUBO de acero de 1,5 mm de grosor y 70 mm de diámetro.

PINTURA epoxi polvo acabado en RAL.

TORNILLERIA en acero pavonado anticorrosivo, el sistema de apriete se realiza mediante llaves allen.

MUR2



CARCASA de acero de 1,5 mm de grosor

PINTURA epoxi polvo acabado en RAL.

TORNILLERIA en acero pavonado anticorrosivo, el sistema de apriete se realiza mediante llaves allen.

MATERIALES Y MONTAJE / PORTACARTELES

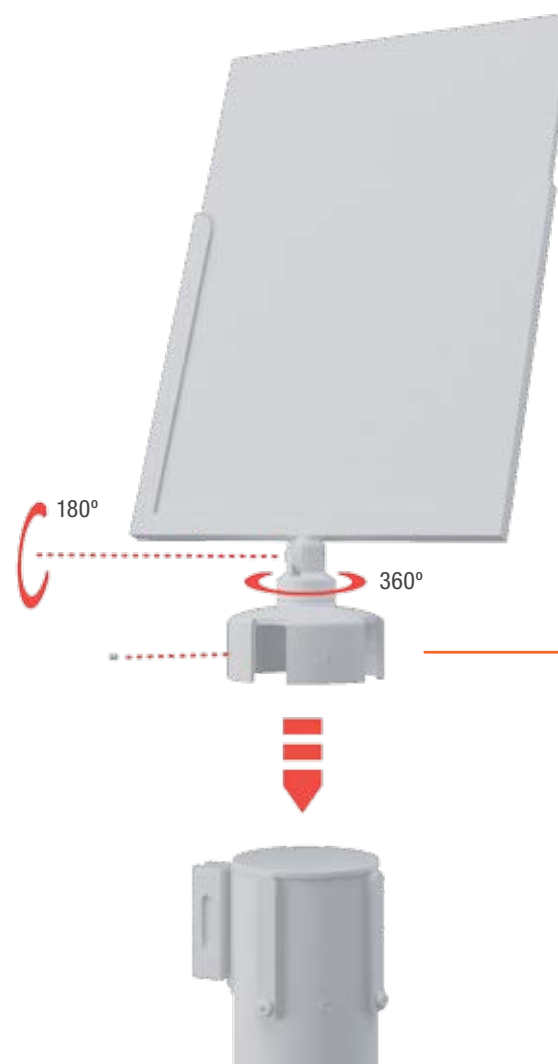

CARTEL giratorio con inclinación regulable.

SOPORTE de acero mecanizado.

PINTURA electroestática acabado en amplia gama de colores RAL.

TORNILLERIA en acero pavonado anticorrosivo, el sistema de apriete se realiza mediante llaves allen.

MATERIALES Y MONTAJE / **TERMINAL MURAL**

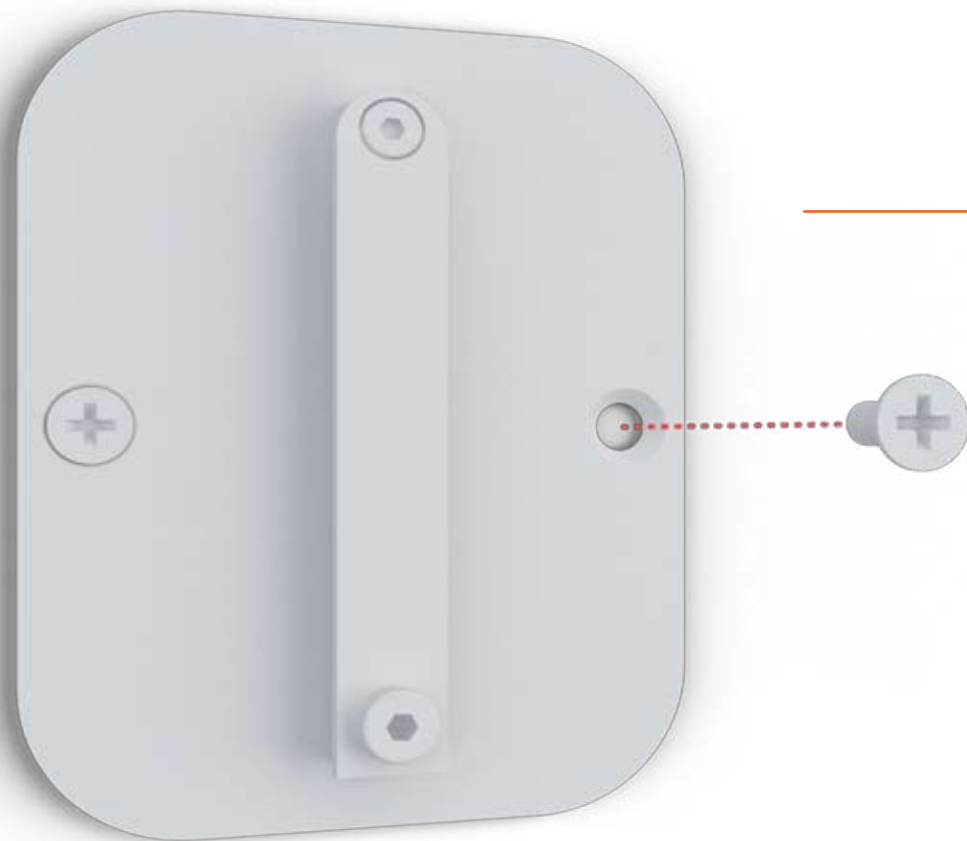

PINTURA electroestática.

TORNILLERIA en acero pavonado anticorrosivo, el sistema de apriete se realiza mediante llaves Allen.

SOPORTE de acero de 2 mm de grosor.





Planning Sisplamo

Polígono Ind. Molí d'en Xec
C/ Can Barneda, Naves 5 y 7
08291 - Ripollet (Barcelona)
T. (+34) 902 007 705
F. (+34) 902 007 725
comercial@planningsisplamo.com
www.planningsisplamo.com